

# Auricular inalámbrico Bluetooth Dragon II de Nuance

## Guía del usuario

Para la familia de soluciones de reconocimiento del  
habla Dragon® de Nuance®

# Copyright

---

Auricular inalámbrico Bluetooth Dragon II

Este material puede excluir algunos cambios técnicos de última hora, así como revisiones del software. La información que se proporciona en el presente documento está sujeta a cambios regularmente. Las versiones futuras de este material incluirán estos cambios.

Nuance Communications, Inc. podría tener patentes o solicitudes de patentes pendientes relativas al contenido de este documento. El suministro de este documento no le concede ninguna licencia sobre dichas patentes.

Ninguna parte de este manual ni del software puede ser reproducida de ninguna forma ni mediante ningún procedimiento, incluidos, sin limitarse a ellos, los métodos electrónicos o mecánicos, como la fotocopia o la grabación, ni mediante ningún sistema de almacenamiento y recuperación de información, sin el consentimiento expreso por escrito de Nuance Communications, Inc. Las características técnicas pueden sufrir cambios sin previo aviso.

© Nuance Communications Inc. 2021

Nuance, el logotipo Nuance, el logotipo Dragon, Dragon y RealSpeak son marcas registradas o marcas de Nuance Communications, Inc. en los Estados Unidos y en otros países. Otras marcas comerciales y nombres referidos en el presente documento son marcas de Nuance Communications, Inc. o de sus respectivos titulares. Las designaciones utilizadas por fabricantes y vendedores para identificar sus productos se consideran marcas comerciales.

## Declinación de responsabilidades

Nuance no garantiza ni expresa ni implícitamente la calidad, fiabilidad, actualización, precisión o ausencia de errores del presente documento, o del producto o productos a los que se hace referencia en dicho documento, y rechaza específicamente cualquier garantía implícita, incluidas, sin limitarse a ellas, las garantías de comercialización, de idoneidad para un fin concreto o de cumplimiento.

Nuance renuncia a toda responsabilidad de cualquier perjuicio, daño directo, indirecto, accidental, especial o ejemplar derivado del uso de la información del presente documento. La mención de cualquier producto no fabricado por Nuance no implica la promoción de dicho producto por parte de Nuance.

## Aviso

Nuance Communications, Inc. se compromete firmemente a crear productos de administración de datos y voz de alta calidad que, junto con las prácticas y directivas de seguridad de su propia empresa, proporcionan un medio eficiente y seguro para administrar la información confidencial.

Nuance considera que los datos se conservan de forma más segura si el acceso a los diferentes tipos de información se limita solo a los usuarios autorizados. Aunque no hay ningún producto de software que pueda garantizar por completo la ausencia de errores de seguridad, el software Nuance Management Center contiene funciones de contraseñas configurables que, si se utilizan adecuadamente, proporcionan un alto grado de protección.

*Se recomienda encarecidamente a los propietarios actuales de productos Nuance que incluyen funciones opcionales de contraseñas del sistema que verifiquen que dichas funciones estén habilitadas. Puede llamar al departamento de asistencia técnica de Nuance si necesita ayuda para configurar contraseñas correctamente o verificar la configuración de seguridad.*

Publicado por Nuance Communications, Inc., Burlington, Massachusetts, EE. UU.

Visite Nuance Communications, Inc. en Internet en [www.nuance.com](http://www.nuance.com).

# Índice

---

<b>Acerca de esta guía</b> .....	<b>1</b>
Información general de la guía .....	2
Destinatarios .....	2
<b>Capítulo 1: Introducción</b> .....	<b>3</b>
Acerca del auricular .....	4
Componentes del auricular .....	4
Especificaciones técnicas .....	6
Seguridad del producto .....	8
<b>Capítulo 2: Conceptos básicos</b> .....	<b>9</b>
Cargar el auricular .....	10
Comprobar el nivel de la batería .....	11
Activar y desactivar el auricular .....	12
Luces indicadoras LED .....	12
Notificaciones de audio .....	12
Iconos de estado .....	12
Emparejar el auricular .....	14
Antes de empezar .....	14
Dispositivos Apple (iOS) .....	14
Dispositivos Android (SO Android) .....	15
Dispositivos Windows .....	15
Emparejar el auricular con otros dispositivos .....	17
Cambiar de un dispositivo emparejado a otro .....	17
Cómo ponerse el auricular .....	19
<b>Capítulo 3: Cómo dictar con el auricular</b> .....	<b>20</b>
Dictar (soluciones de Dragon Professional) .....	21
Dictar (Dragon Anywhere) .....	22
Dictar (Dragon Professional Anywhere) .....	23
<b>Capítulo 4: Cómo llamar con el auricular</b> .....	<b>24</b>
Aspectos básicos de las llamadas .....	25
Realizar una llamada .....	25
Responder una llamada .....	25
Finalizar una llamada .....	25

---

Ajustar el volumen .....	25
Silenciar una llamada .....	25
<b>Capítulo 5: Cómo utilizar un asistente de voz con el auricular .....</b>	<b>26</b>
Invocar al asistente de voz .....	27
<b>Apéndice A: Solución de problemas y mantenimiento .....</b>	<b>28</b>
Solución de problemas con el auricular .....	29
Mantener el auricular en buen estado .....	32
Limpiar el auricular .....	32
Servicio de asistencia .....	33

# Acerca de esta guía

---

<b>Información general de la guía</b> .....	<b>2</b>
Destinatarios .....	2

## Información general de la guía

---

El contenido de esta guía es el siguiente:

- Especificaciones técnicas, requisitos del sistema, instrucciones de uso regular, procedimientos de solución de problemas e instrucciones de mantenimiento del auricular inalámbrico Bluetooth Dragon II.

### Destinatarios

Esta guía está destinada a los usuarios de Dragon que tengan la intención de realizar dictados con el auricular en ordenadores, tabletas y teléfonos móviles.

En esta guía se presupone que dispone de los conocimientos básicos para utilizar dichos dispositivos.

# Capítulo 1: Introducción

---

<b>Acerca del auricular</b> .....	<b>4</b>
Componentes del auricular .....	4
<b>Especificaciones técnicas</b> .....	<b>6</b>
<b>Seguridad del producto</b> .....	<b>8</b>

## Acerca del auricular

El auricular inalámbrico Bluetooth Dragon está diseñado para realizar dictados con la familia de soluciones de reconocimiento del habla Dragon. Asimismo, puede utilizar el auricular para realizar y recibir llamadas de teléfono y para invocar al asistente de voz de su dispositivo, como Siri (iOS). Puede dictar con Dragon si está instalado en su tableta, teléfono móvil u ordenador equipados con Bluetooth.

El auricular es compatible con los dispositivos siguientes:

Sistema operativo	Tipo de dispositivo	Requisitos del sistema
Apple iOS (teléfonos y tabletas)	<ul style="list-style-type: none"><li>• Teléfonos</li><li>• Tabletás</li></ul>	<ul style="list-style-type: none"><li>• Bluetooth</li></ul>
Android (teléfonos y tabletas)	<ul style="list-style-type: none"><li>• Teléfonos</li><li>• Tabletás</li></ul>	<ul style="list-style-type: none"><li>• Bluetooth</li></ul>
Windows (portátiles, ordenadores de escritorio y tabletas)	<ul style="list-style-type: none"><li>• Portátiles</li><li>• Ordenadores de escritorio</li><li>• Tabletás</li></ul>	<ul style="list-style-type: none"><li>• Windows 7 o superior</li><li>• Bluetooth</li></ul>

### Componentes del auricular

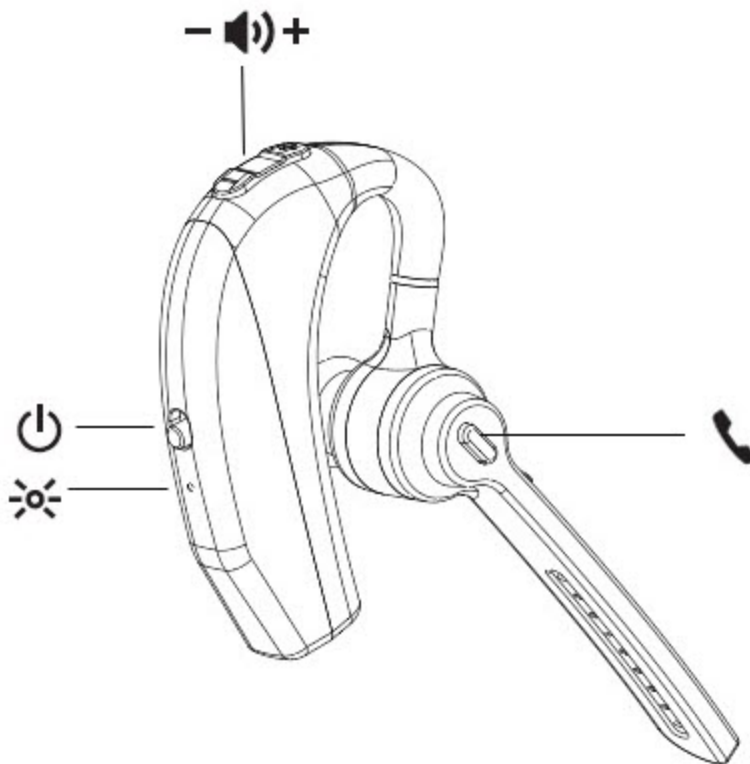



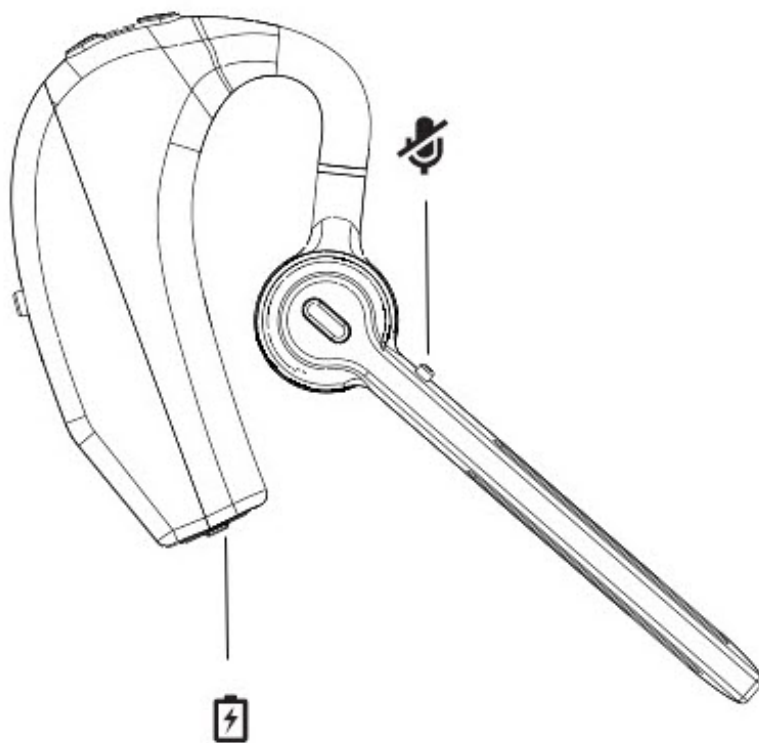

Icono	Descripción
☀	Luz indicadora
⏻	Interruptor de encendido y apagado
- 🔊 +	Botones de bajar (-) y subir (+) volumen
☎	Botón de llamada
📵	Botón de silencio
🔋	Puerto de carga

## Especificaciones técnicas

<b>Conectividad</b>	Tipo de conexión	Inalámbrica
	Conectividad inalámbrica	Bluetooth
	Versión de Bluetooth	5.0 + ERD/BLE
	Perfiles de Bluetooth	HSP1.2/HFP1.7.1/A2DP1.3.1/AVRCP1.6/SPP1.2/DI1.3/AVCTP1.4
	Alcance máximo inalámbrico	10 metros (32,8 pies)
	Intervalo de frecuencias	2,4~2,48 GHz
<b>General</b>	Autonomía máxima de habla	8 horas
	Autonomía máxima en modo de espera	240 horas
	Tipo de cancelación de ruido	Tecnología de captura de voz clara (CVC)
	Ajuste del auricular	Intraauditivo
	Peso del auricular	22 g
	Temperatura (funcionamiento y almacenamiento)	0-40 °C (32 °F-104 °F)
	Resistente al agua	Sí
	Resistente al sudor	Sí
	Grado de protección IP	IPX4
	Accesorios adicionales incluidos	Cable de carga USB-C
<b>Batería</b>	Recargable	Sí
	Tipo de batería	Polímero de litio de 150 mA
	Potencia de salida	3 mW (nominal)

	Interfaz de carga	USB-C
	Tiempo de carga	Aproximadamente 2 horas
	Voltaje de funcionamiento durante la carga	5 V (CC)
	Voltaje de funcionamiento	3,3-4,2 V
	Intensidad de funcionamiento	4-8 mA

## Seguridad del producto

---

Este dispositivo cumple con el apartado 15 de las normas de la FCC. Su utilización está sujeta a las dos condiciones siguientes: (1) este dispositivo no podrá provocar interferencias perjudiciales y (2) este dispositivo deberá aceptar cualquier interferencia recibida, incluso aquellas que puedan provocar un funcionamiento no deseado.

Los cambios o modificaciones no aprobados expresamente por la parte responsable del cumplimiento podrían anular la autoridad del usuario a la hora de utilizar el producto.

Bluetooth es una marca registrada de Bluetooth SIG, Inc. Otros productos y nombres de empresa mencionados en el presente documento pueden ser marcas o nombres comerciales de sus respectivos propietarios.

# Capítulo 2: Conceptos básicos

---

<b>Cargar el auricular</b> .....	<b>10</b>
<b>Comprobar el nivel de la batería</b> .....	<b>11</b>
<b>Activar y desactivar el auricular</b> .....	<b>12</b>
Luces indicadoras LED .....	12
Notificaciones de audio .....	12
Iconos de estado .....	12
<b>Emparejar el auricular</b> .....	<b>14</b>
Antes de empezar .....	14
Dispositivos Apple (iOS) .....	14
Dispositivos Android (SO Android) .....	15
Dispositivos Windows .....	15
<b>Emparejar el auricular con otros dispositivos</b> .....	<b>17</b>
Cambiar de un dispositivo emparejado a otro .....	17
<b>Cómo ponerse el auricular</b> .....	<b>19</b>

## Cargar el auricular

---

El auricular nuevo se proporciona parcialmente cargado y se puede empezar a utilizar en cuanto se saca de la caja. Sin embargo, para maximizar su autonomía de uso, Nuance recomienda acabar de cargar el auricular durante dos horas antes de utilizarlo por primera vez.

Con el auricular se incluye un cable de carga. Realice una de las acciones siguientes:

- Cargue el auricular con un adaptador:
  1. Conecte el extremo USB-C del cable al auricular.
  2. Conecte el extremo USB del cable a un adaptador (no incluido) y, a continuación, enchufe el adaptador en una toma de corriente.
- Cargue el auricular con el ordenador:
  1. Conecte el extremo USB-C del cable al auricular.
  2. Conecte el extremo USB del cable a un puerto USB disponible del portátil u ordenador de escritorio.

## Comprobar el nivel de la batería

Con el auricular se incluye una batería recargable que proporciona lo siguiente:

- Autonomía de 8 horas de habla
- Autonomía de 240 horas en modo de espera

Utilice el cable de carga USB-C que se incluye en la caja para recargarlo.

En general, el indicador LED rojo parpadea continuamente si el nivel de la batería del auricular es bajo. En la tabla siguiente, se describen otros indicadores de duración de la batería para determinados dispositivos.

Dispositivo	Indicador visual	Indicador acústico
Apple	El icono de la batería (  ) en la barra de estado del dispositivo indica la duración de la batería del auricular.	<ul style="list-style-type: none"> <li>• "Battery level is high" (del 100 % al 70 % de batería)</li> <li>• "Battery level is medium" (del 70 % al 30 % de batería)</li> <li>• "Battery level is low" (menos del 30 % de batería)</li> </ul>
Android	La duración de la batería se indica a intervalos del 20 % en el menú de Bluetooth.	

## Activar y desactivar el auricular

Encender el auricular	Deslice el interruptor de encendido y apagado hacia arriba, alejándolo del indicador LED rojo. Oirá la notificación de audio "Power On" (Encendido).  <b>Nota:</b> Al activar el auricular, no se activará el micrófono de Dragon. Para activarlo, consulte el apartado correspondiente de activación del micrófono de Dragon <a href="#">"Cómo dictar con el auricular" en la página 20</a> .
Apagar el auricular	Deslice el interruptor de encendido y apagado hacia abajo, acercándolo al indicador LED rojo. Oirá la notificación de audio "Disconnected" (Desconectado).  <b>Nota:</b> Al desactivar el auricular, no se apagará el micrófono de Dragon.

### Luces indicadoras LED

Luz LED	Indicador
LED rojo y azul parpadeando de forma alternativa	El auricular está en modo de emparejamiento.
Un parpadeo largo del LED azul seguido de un parpadeo corto de los LED azul y rojo	El auricular está activado y emparejado con el dispositivo.
LED rojo parpadeando	El nivel de la batería es bajo.

### Notificaciones de audio





Oirá las notificaciones de audio siguientes cuando encienda el auricular:

Notificación	Descripción
"Power On" (Encendido)	El auricular está encendido.
"Connected" (Conectado)	El auricular está conectado a un dispositivo emparejado.
"Disconnected" (Desconectado)	El auricular ya no está conectado a un dispositivo emparejado.
"Battery level is high" (El nivel de la batería es alto) "Battery level is medium" (El nivel de la batería es medio) "Battery level is low" (El nivel de la batería es bajo)	Indicador de duración de la batería.

### Iconos de estado

Los iconos siguientes aparecen en la barra de estado del dispositivo al utilizar el Auricular Bluetooth Dragon II.



Icono	Sistema operativo	Descripción
	Apple	El auricular está emparejado con el dispositivo Apple.
	Apple	Duración de la batería del auricular.
	Android	El auricular está emparejado con el dispositivo Android.
	Windows	El auricular está emparejado con el dispositivo Windows.

## Emparejar el auricular

---

El Auricular Bluetooth Dragon II está en modo de emparejamiento de forma predeterminada al activarlo por primera vez. Los indicadores LED rojo y azul parpadean de forma alternativa para indicar que el auricular está en modo de emparejamiento. Para habilitar este modo manualmente, consulte el apartado [“Emparejar el auricular con otros dispositivos” en la página 17.](#)

El auricular se puede emparejar con un dispositivo a la vez como máximo

### Antes de empezar

Para obtener los mejores resultados posibles, realice las acciones siguientes antes de intentar emparejar el auricular con cualquier dispositivo:

1. Deshabilite el ajuste **Bluetooth** en todos los dispositivos que desee emparejar con el auricular.
  - **Dispositivos Apple**
    1. Active su dispositivo Apple.
    2. Pulse **Ajustes > Bluetooth**.
    3. Deshabilite el ajuste **Bluetooth**.
  - **Dispositivos Android**
    1. Active su dispositivo Android.
    2. Acceda al menú de configuración rápida deslizando hacia abajo desde la parte superior de la pantalla.
    3. Pulse el icono de Bluetooth (  ) para deshabilitarlo.
  - **Dispositivos Windows**
    1. Active el portátil u ordenador de escritorio de Windows.
    2. Abra **Configuración > Dispositivos > Bluetooth y otros dispositivos**.
    3. Deshabilite el ajuste **Bluetooth**.
2. Desactive todos los dispositivos Bluetooth conectados al dispositivo que esté intentando emparejar con el auricular.
3. Realice un restablecimiento completo en el auricular. El fabricante recomienda encarecidamente esta acción para garantizar un emparejamiento satisfactorio.
  1. Active el auricular.

Los indicadores LED rojo y azul parpadearán de forma alternativa.
  2. Mantenga pulsados los botones **Llamar + Desactivar micrófono** simultáneamente durante 3 segundos y suéltelos.

**Nota:** No hay ningún indicador visual al completarse el restablecimiento.

### Dispositivos Apple (iOS)

1. Active su dispositivo Apple.
2. Pulse **Ajustes > Bluetooth**.

3. Habilite Bluetooth.
4. Active el Auricular Bluetooth Dragon II.

Las luces LED roja y azul parpadearán para indicar que el auricular está en modo de emparejamiento.

El auricular aparecerá en la lista de dispositivos en la página **Ajustes > Bluetooth**.

Si el auricular no aparece en la lista, consulte el apartado [“Solución de problemas con el auricular” en la página 29](#).

5. Pulse **Dragon Bluetooth Headset II**.

Cuando el emparejamiento se haya realizado correctamente, las luces LED roja y azul dejarán de parpadear y aparecerán los iconos siguientes en la barra de estado del dispositivo:



Consulte el icono de la batería para determinar cuánta batería le queda al auricular.

**Nota:** El auricular seguirá emparejado con el dispositivo de forma automática excepto si lo desconecta o desempareja manualmente.

## Dispositivos Android (SO Android)

1. Active su dispositivo Android.
2. Acceda al menú de configuración rápida deslizando el dedo hacia abajo desde la parte superior de la pantalla.



3. Pulse el icono Bluetooth (  ) para habilitar Bluetooth.
4. Toque y mantenga presionado el icono de Bluetooth.
5. Pulse **Emparejar dispositivo nuevo** o consulte el contenido del apartado **Dispositivos disponibles**.

Si el auricular no aparece en la lista, consulte el apartado [“Solución de problemas con el auricular” en la página 29](#).

6. Pulse **Dragon Bluetooth Headset II**.

Cuando se haya emparejado correctamente, las luces LED roja y azul dejarán de parpadear.

**Nota:** El auricular seguirá emparejado con el dispositivo de forma automática excepto si lo desempareja manualmente.

## Dispositivos Windows

1. Active el Auricular Bluetooth Dragon II.
2. Active el portátil u ordenador de escritorio Windows
3. Abra **Configuración > Dispositivos > Bluetooth y otros dispositivos**.
4. Habilite el parámetro **Bluetooth**.
5. Haga clic en **Agregar Bluetooth u otro dispositivo**.

Se abrirá el cuadro de diálogo **Agregar dispositivo**.

6. Haga clic en **Bluetooth**.

El dispositivo Windows buscará los dispositivos Bluetooth detectables.

Si el auricular no aparece en la lista, consulte [“Solución de problemas con el auricular” en la página 29](#).

7. Seleccione **Dragon Bluetooth Headset II**.

Windows configurará el auricular. Cuando la configuración haya finalizado, aparecerá un cuadro de diálogo de confirmación.

8. Haga clic en **Listo**.

El auricular aparecerá ahora en la página **Bluetooth y otros dispositivos**.

**Nota:** El auricular seguirá emparejado con el dispositivo de forma automática excepto si lo desconecta o desempareja manualmente.



## Emparejar el auricular con otros dispositivos

El auricular solo se puede emparejar con un dispositivo a la vez.

1. Active el dispositivo y asegúrese de que Bluetooth esté habilitado.
2. Mantenga presionado el botón de llamada del auricular hasta que las luces roja y azul parpadeen para indicar que está en modo de emparejamiento.
3. Siga las instrucciones apropiadas para su dispositivo en el apartado [“Emparejar el auricular” en la página 14](#).

### Cambiar de un dispositivo emparejado a otro

Para cambiar de un dispositivo emparejado a otro, desconéctese manualmente de un dispositivo emparejado y conéctese a otro.

1. Abra el menú de Bluetooth en el dispositivo emparejado al que esté conectado el auricular en ese momento:
  - **Dispositivos Apple:** pulse **Ajustes > Bluetooth**.
  - **Dispositivos Android:** acceda al menú de configuración rápida y pulse el icono de Bluetooth (  ).
  - **Dispositivos Windows:** abra **Configuración > Dispositivos > Bluetooth y otros dispositivos**.
2. Desconecte el auricular:
  - **Dispositivos Apple:** en la lista **Mis dispositivos**, pulse el icono de información (  ) ubicado junto a **Dragon Bluetooth Headset II** y, a continuación pulse **Desconectar**.
  - **Dispositivos Android:** en la lista **Dispositivos disponibles**, pulse **Desconectar** junto a **Dragon Bluetooth Headset II**.
  - **Dispositivos Windows:** en la página **Configuración > Dispositivos > Bluetooth y otros dispositivos**, haga clic en **Dragon Bluetooth Headset II** y, a continuación, haga clic en el botón **Desconectar**.

Oirá la notificación de audio "Disconnected" (Desconectado).

Las luces LED roja y azul parpadearán para indicar que el auricular está en modo de emparejamiento.
3. En el segundo dispositivo, abra el menú de Bluetooth.
 

Consulte el primer paso para obtener las instrucciones específicas.
4. Conecte el auricular:
  - **Dispositivos Apple:** en la lista **Mis dispositivos**, pulse **Dragon Bluetooth Headset II**.
  - **Dispositivos Android:** en la lista **Dispositivos disponibles**, pulse **Dragon Bluetooth Headset II**.
  - **Dispositivos Windows:** en la página **Configuración > Dispositivos > Bluetooth y otros dispositivos**, haga clic en **Dragon Bluetooth Headset II** y, a continuación, haga clic en el botón **Conectar**.

## Auricular inalámbrico Bluetooth Dragon II de Nuance

Oirá la notificación de audio "Connected" (Conectado).

Las luces LED roja y azul dejarán de parpadear.

## Cómo ponerse el auricular

---

El auricular está diseñado para poder ponerlo en cualquiera de las dos orejas.

<b>Cómo ajustar el auricular</b>	<ol style="list-style-type: none"><li>1. Gire el brazo del micrófono hacia usted y, a continuación, haga rotar la pieza del auricular alejándola de usted.</li><li>2. Baje el brazo del micrófono.</li></ol>
<b>Cómo ponerse el auricular</b>	<ol style="list-style-type: none"><li>1. Deslice el auricular con micrófono sobre la oreja y presione la pieza del auricular suavemente hacia el interior del oído. <div data-bbox="620 554 1412 655" style="border: 1px solid black; border-radius: 10px; padding: 5px; margin: 10px 0;"><b>Consejo:</b> Si lleva gafas, quíteselas primero para conseguir un ajuste óptimo.</div></li><li>2. Oriente el micrófono hacia la boca para que la precisión del reconocimiento del habla sea la mejor posible.</li></ol>

# Capítulo 3: Cómo dictar con el auricular

---

<b>Dictar (soluciones de Dragon Professional)</b> .....	<b>21</b>
<b>Dictar (Dragon Anywhere)</b> .....	<b>22</b>
<b>Dictar (Dragon Professional Anywhere)</b> .....	<b>23</b>



## Dictar (soluciones de Dragon Professional)

---

Siga estas instrucciones para dictar con los productos Dragon siguientes:

- Dragon Professional Individual
- Dragon Professional Group
- Dragon Legal Individual
- Dragon Legal Group
- Dragon Law Enforcement
- Dragon Home

Para dictar con Dragon Professional y Dragon Home realice los pasos siguientes:

1. Active el auricular.  
Oirá la notificación de audio "Connected" (Conectado).
2. Abra Dragon.
3. Si todavía no dispone de ningún perfil de usuario, Dragon le solicitará que cree uno.  
Podrá elegir el auricular como micrófono después de crear su perfil de usuario.
4. Si ya dispone de un perfil de usuario, desde el menú **Configuración**, seleccione **Micrófono > Elegir micrófono**.  
Aparecerá el cuadro de diálogo **Elegir micrófono**.
5. Seleccione **Auricular: Dragon Bluetooth Headset II** y, a continuación, haga clic en **Siguiente**.  
Dragon configurará el micrófono.
6. Haga clic en **Finalizar**.
7. Desde la DragonBar, haga clic en el botón del micrófono () y empiece a dictar cuando el color del botón cambie a verde.

**Nota:** Al desactivar el micrófono de Dragon, no se desactivará el auricular. Para ahorrar batería si no está dictando, desactive el auricular.

## Dictar (Dragon Anywhere)

---

1. Active el auricular.  
Oirá la notificación de audio "Connected" (Conectado).
2. Abra Dragon Anywhere.



3. Pulse el botón del micrófono de Dragon (  ) y empiece a dictar cuando el color del botón cambie a verde.

Dragon utiliza el auricular Bluetooth para dictar automáticamente. Si desempareja o desactiva el auricular Bluetooth, Dragon utilizará el micrófono de su dispositivo iOS o Android.

## Dictar (Dragon Professional Anywhere)

---

Siga estas instrucciones para dictar con los productos Dragon siguientes:

- Dragon Professional Anywhere
- Dragon Legal Anywhere

1. Active el auricular.

Oirá la notificación de audio "Connected" (Conectado).

2. Abra Dragon Professional Anywhere.

3. Desde la DragonBar, seleccione **Micrófono > Auricular (Dragon Bluetooth Headset II Hands-Free AG Audio)**.



4. Pulse el botón del micrófono de Dragon (  ) y empiece a dictar cuando el color del botón cambie a verde.

# Capítulo 4: Cómo llamar con el auricular

---

<b>Aspectos básicos de las llamadas</b> .....	<b>25</b>
Realizar una llamada .....	25
Responder una llamada .....	25
Finalizar una llamada .....	25
Ajustar el volumen .....	25
Silenciar una llamada .....	25

## Aspectos básicos de las llamadas

---

### Realizar una llamada

1. Asegúrese de que el Auricular Bluetooth Dragon II esté activado y conectado al teléfono.
2. Realice una llamada con el teléfono.  
Oirá el audio por el auricular.
3. Ajuste el volumen con los botones de bajar (-) y subir (+) volumen.
4. Presione el botón de llamada (  ) para finalizar la llamada.

### Responder una llamada

Presione el botón de llamada (  ) cuando reciba una llamada.

### Finalizar una llamada

Presione el botón de llamada (  ).

### Ajustar el volumen

Presione el botón de subir (+) o bajar el volumen (-).

### Silenciar una llamada

Presione el botón de silencio (  ).

# Capítulo 5: Cómo utilizar un asistente de voz con el auricular

---

<b>Invocar al asistente de voz .....</b>	<b>27</b>
--	-----------

## Invocar al asistente de voz

---

Puede invocar a los asistentes de voz siguientes con el auricular:

- Siri (iOS)
- Google Assistant™ (Android OS)
- Cortana (Windows)

Antes de invocar al asistente de voz, compruebe la configuración del dispositivo para determinar si es necesaria alguna palabra de activación, como "Oye Siri", para abrir el asistente.

Para invocar al asistente de voz:

1. Pulse dos veces el botón de llamada (  ) del auricular.
2. Realice una de las siguientes acciones:
  - Si el dispositivo requiere alguna palabra de activación, diga esas palabras ("Oye Siri", "Hey Google" u "Hola Cortana") y, a continuación, diga un comando o formule una pregunta.
  - Si el dispositivo no requiere ninguna palabra de activación, diga un comando o formule una pregunta.

# Apéndice A: Solución de problemas y mantenimiento



---

<b>Solución de problemas con el auricular</b> .....	<b>29</b>
<b>Mantener el auricular en buen estado</b> .....	<b>32</b>
Limpiar el auricular .....	32
<b>Servicio de asistencia</b> .....	<b>33</b>



## Solución de problemas con el auricular

Problema	Procedimientos
El auricular no se empareja.	<p><b>Todos los tipos de dispositivo (Apple, Android, Windows):</b></p> <ul style="list-style-type: none"> <li>• Asegúrese de haber realizado los pasos recomendados antes de llevar a cabo el emparejamiento: <ul style="list-style-type: none"> <li>• Deshabilite el ajuste <b>Bluetooth</b> en todos los dispositivos que desee emparejar con el auricular. Para obtener instrucciones, consulte <a href="#">“Emparejar el auricular” en la página 14.</a></li> <li>• Desactive todos los dispositivos Bluetooth conectados al dispositivo que esté intentando emparejar con el auricular.  Es posible que el dispositivo tenga dificultad para detectar el auricular Bluetooth Dragon si hay muchos otros dispositivos Bluetooth dentro de su alcance. Si el auricular no figura en la lista de dispositivos disponibles y no puede desactivar otros dispositivos Bluetooth dentro de su alcance, valore la posibilidad de ir a otro sitio donde haya menos dispositivos Bluetooth.</li> <li>• Realice un restablecimiento completo en el auricular. Para obtener instrucciones, consulte <a href="#">“Emparejar el auricular” en la página 14.</a></li> </ul> </li> <li>• Reinicie el dispositivo que esté intentando emparejar con el auricular.</li> <li>• Acerque más el auricular al dispositivo. El auricular tiene un alcance de 10 metros (32,8 pies).</li> </ul> <p><b>Dispositivos Apple y Android:</b></p> <ul style="list-style-type: none"> <li>• Si ha seleccionado <b>Omitir dispositivo</b> en su dispositivo Apple o Android, realice una de las acciones siguientes para permitir que el auricular Bluetooth Dragon vuelva a aparecer en la lista al llevar a cabo el emparejamiento: <ul style="list-style-type: none"> <li>• <b>Apple (iOS 15 o posterior):</b> seleccione <b>Ajustes &gt; General &gt; Transferir o restablecer el [dispositivo] &gt; Restablecer &gt; Restablecer ajustes de red.</b></li> <li>• <b>Android</b> <ol style="list-style-type: none"> <li>1. Vaya a <b>Ajustes &gt; Sistema</b> y pulse el botón desplegable <b>Avanzado.</b></li> <li>2. Seleccione <b>Restablecer opciones</b> y, a continuación, pulse <b>Restablecer Wi-Fi,</b></li> </ol> </li> </ul> </li> </ul>

	<p style="text-align: center;"><b>datos móviles y Bluetooth.</b></p> <p style="text-align: center;">3. Pulse el botón <b>Restablecer ajustes.</b></p> <p>Para obtener más información, consulte la documentación técnica del dispositivo.</p> <p><b>Dispositivos Windows:</b></p> <ul style="list-style-type: none"> <li>• Compruebe si hay alguna actualización de Windows e instálela. Se descargará cualquier archivo necesario del que no disponga.</li> <li>• Ejecute el solucionador de problemas de Bluetooth de Windows 10. De esta forma podrá detectar cualquier problema con el Bluetooth y solucionarlo.</li> </ul> <p>En el menú <b>Inicio</b>, seleccione <b>Configuración &gt; Actualización y seguridad &gt; Solucionar problemas &gt; Bluetooth.</b></p>
<p>No puedo dictar.</p>	<ul style="list-style-type: none"> <li>• Asegúrese de que el botón del micrófono de Dragon esté encendido. Al activar el auricular, no se activará el micrófono de Dragon automáticamente. Haga clic en el botón del micrófono de Dragon o púselo, y empiece a dictar cuando el color cambie a verde.</li> <li>• Desconecte el auricular y vuelva a conectarlo. Realice las acciones siguientes:             <ol style="list-style-type: none"> <li>1. Abra el menú de Bluetooth:                 <ul style="list-style-type: none"> <li>• <b>Dispositivos Apple:</b> pulse <b>Ajustes &gt; Bluetooth.</b></li> <li>• <b>Dispositivos Android:</b> acceda al menú de configuración rápida y pulse el icono de Bluetooth (  ).</li> <li>• <b>Dispositivos Windows:</b> abra <b>Configuración &gt; Dispositivos &gt; Bluetooth y otros dispositivos.</b></li> </ul> </li> <li>2. Desconecte el auricular:                 <ul style="list-style-type: none"> <li>• <b>Dispositivos Apple:</b> en la lista <b>Mis dispositivos</b>, pulse el icono de información (  ) ubicado junto a <b>Dragon Bluetooth Headset II</b> y, a continuación, pulse <b>Desconectar.</b></li> <li>• <b>Dispositivos Android:</b> en la lista <b>Dispositivos disponibles</b>, pulse <b>Desconectar</b> junto a <b>Dragon Bluetooth Headset II.</b></li> <li>• <b>Dispositivos Windows:</b> en la página</li> </ul> </li> </ol> </li> </ul>

	<p><b>Configuración &gt;Dispositivos &gt; Bluetooth y otros dispositivos</b>, haga clic en <b>Dragon Bluetooth Headset II</b> y, a continuación, haga clic en el botón <b>Desconectar</b>.</p> <p>Oirá la notificación de audio "Disconnected" (Desconectado).</p> <p>Las luces LED roja y azul parpadearán para indicar que el auricular está en modo de emparejamiento.</p> <p>3. Abra el menú de Bluetooth:</p> <ul style="list-style-type: none"><li>• <b>Dispositivos Apple:</b> pulse <b>Ajustes &gt; Bluetooth</b>.</li><li>• <b>Dispositivos Android:</b> acceda al menú de configuración rápida y pulse el icono de Bluetooth (  ).</li><li>• <b>Dispositivos Windows:</b> abra <b>Configuración &gt; Dispositivos &gt; Bluetooth y otros dispositivos</b>.</li></ul> <p>4. Vuelva a conectar el auricular:</p> <ul style="list-style-type: none"><li>• <b>Dispositivos Apple:</b> en la lista <b>Mis dispositivos</b>, pulse <b>Dragon Bluetooth Headset II</b>.</li><li>• <b>Dispositivos Android:</b> en la lista <b>Dispositivos disponibles</b>, pulse <b>Dragon Bluetooth Headset II</b>.</li><li>• <b>Dispositivos Windows:</b> en la página <b>Configuración &gt;Dispositivos &gt;Bluetooth y otros dispositivos</b>, haga clic en <b>Dragon Bluetooth Headset II</b> y, a continuación, haga clic en el botón <b>Conectar</b>.</li></ul> <p>Oirá la notificación de audio "Connected" (Conectado).</p> <p>Las luces LED roja y azul dejarán de parpadear.</p>
<p>El reconocimiento de voz es precario.</p>	<ul style="list-style-type: none"><li>• Asegúrese de que el auricular esté cerca de su dispositivo y de que no haya objetos voluminosos entre ellos.</li></ul>

## Mantener el auricular en buen estado

---

- Mantenga el auricular seco y alejado del agua.
- No exponga el auricular a la luz directa del sol ni a altas temperaturas; estas últimas acortarán la vida útil de los dispositivos electrónicos y de la batería, o deformarán los componentes de plástico.
- No exponga el auricular a temperaturas extremadamente bajas.
- No intente desmontar los componentes del auricular.
- No deje caer el producto sobre superficies duras.
- No utilice productos químicos fuertes ni detergentes para limpiar los componentes del auricular.

### Limpia el auricular

Utilice un paño de microfibras seco para limpiar el auricular. De esta forma se eliminará la poca suciedad que pueda haber sin rayar el dispositivo.

## Servicio de asistencia

---

Si necesita más ayuda, póngase en contacto con el servicio de asistencia técnica llamando a uno de los números de teléfono siguientes de lunes a viernes:

- **Clientes de los EE. UU.:**
  - 1-857-214-6311
- **Clientes internacionales**
  - +44 (0) 20 3027 4217 (Reino Unido) (9:00-17:00 h GMT)
  - +49 (0) 69 51709363 (Alemania) (9:00-17:00 h CET/CEST)
  - +33 (0) 1 706 15495 (Francia) (9:00-17:00 h CET/CEST)
  - +31 (0) 20 346 9373 (Países Bajos) (9:00-17:00 h CET/CEST)
  - +39 (0) 269633496 (Italia) (9:00-17:00 h CET/CEST)
  - +34 (0) 91 275 44 39 (España) (9:00-17:00 h CET/CEST)
  - +61 1300 856 388 (Australia) (9:00-17:00 h AEST)
  - +64 0800 523 585 (Nueva Zelanda) (9:00-17:00 h NZST)
  - 001 514 228 9199 (Canadá) (9:00-17:00 h EST)